

Ceník 10/2008  
Price list 10/2008  
Preisliste 10/2008  
Ценник 10/2008

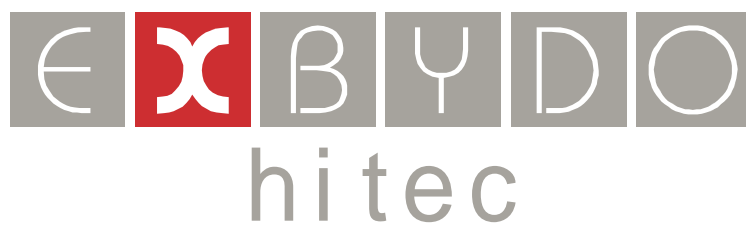



## technická elegance projektů

### STOLOVÉ DESKY

- melaminové desky tloušťky 18 mm nebo 25 mm
- hrany stolových desek jsou oplepeny ABS hranou o tloušťce 2 mm
- barva hrany u typových dekorů je identická s barvou stolové desky
- možnost použití kompaktní desky z vysokotlakého laminátu
- frézované hrany ergonomického tvaru
- barva hrany černá- kompaktní stolové desky budou naceněny projektově

### STOLOVÉ PODNOŽE

4 nohy z AL. slitiny trojúhelníkového tvaru, spojené s AL. rámem AL. třícestnými konstrukčními segmenty v tónovém odstínu eloxovaného leštěného hliníku

Stolová deska je po celém svém obvodu nesena AL rámem, který ustupuje pod tupým úhlem, čímž vzniká ergonomický rádius. Celý obvod nosné části AL. rámu je opatřen drážkou pro upevnění paravánů pomocí AL. konstrukčních prvků v čelní i boční části stolu .

Stolová noha je tvořena trojúhelníkovým profilem (60x60x 85 mm) s radiusem 3mm na všech stranách. Ve spodní části je opatřena patkou z leštěné AL. slitiny ve stejném tónu jako konstrukční spojovací segmenty.

- provedení podnoží ušlechtilá úprava slitiny Aluminia bez použití technologie práškové barvy
- uchycení podnoží do stolové desky na závrtné matice M6
- nesmontovaný komplet, následná možnost demontáže
- možnost 100% recyklace

### PRŮCHODKA

- vyrobena z Al. slitiny, provedení ušlechtilá úprava slitiny aluminia bez použití technologie práškové barvy, rámeček v tónovém odstínu leštěného hliníku,
- možnost implementace elektrické nebo datové zásuvky
- rozměry 500x124 mm

### PARAVÁN

- rám s možností zavěšení doplňků, vyroben z AL slitiny, provedení ušlechtilá úprava slitiny Aluminia bez použití technologie práškové barvy
- výplň polykarbonát

### KONTEJNERY

- 4 nebo 3 zásuvkové, kombinace registratura/zásuvka
- standardně v barvě aluminium dle vzorníku
- rozměry š 435 x v 600 x hl 475
- konstrukce zásuvek a registratur celokovová
- čílká zásuvek naložená na korpus
- hrany vrchních desek, čílek, dna a půdy jsou oplepeny ABS hranou o tloušťce 2 mm, ostatní oplepeno hranou ABS o tloušťce 0,5 mm
- u typových dekorů je ABS v barvě lamina
- centrální zamykání
- expedováno jako sestavený prvek

### Nadstandardní provedení s příplatkem:

- speciální systémy dle požadavku

### MULTIFUNKČNÍ KONTEJNERY

- jedinečná konstrukce, umožňující úsporu a praktické rozdělení kancelářské plochy
- prostor pro PC + uložení přebytečných kabelů, uzamykatelná vložená zásuvka na osobní věci + dvě vložené zásuvky s úložným prostorem + prostor na šanonny + úložný prostor na tašku
- mobilita umožňuje rychlé organizační změny bez odborné asistence
- expedovány ve smontovaném stavu

### MULTIFUNKČNÍ SKŘÍNĚ

- korpus skříně včetně zad standardně v barvě aluminium dle vzorníku
- určeny pro umístění v otevřeném prostoru
- oboustranně funkční !
- dvířka skříní vložená, vyklápěcí se zasouvacím efektem, oplepená ABS hranou o tloušťce 0,5 mm v barvě lamina
- hrany korpusu jsou oplepeny ABS hranou o tloušťce 0,5 mm v barvě lamina
- půda a dno skříně naložená
- možnost dodatečné montáže výklopných dveří, event. jejich snadná výměna
- nabízí design s jedinečným barevným řešením
- mobilita umožňuje rychlé organizační změny bez odborné asistence

### SKŘÍNĚ

- korpus skříně včetně zad standardně v barvě aluminium dle vzorníku
- dvířka skříní naložená a oplepená ABS hranou o tloušťce 2 mm v barvě lamina
- hrany korpusu jsou oplepeny ABS hranou o tloušťce 0,5 mm v barvě lamina
- půda a dno skříně naložená s možností společné horní krycí desky pro celou řadu skříní
- horní krycí desky o tloušťce 18 mm s hranou ABS 2 mm v barvě lamina
- skříně jsou opatřeny kluzáky s rektifikací
- úchytky kovové v barvě aluminium
- skříně expedovány jako smontované prvky s možností dodání v rozloženém stavu po dílcích

Standardní barevné provedení dle vzorníků  
ABS hrany v barvě lamino desky

## technical elegance for projects

### DESK TOPS

- melamine desktops 18 mm or 25 mm thick with 2mm ABS edge
- edge colour is identical with desktop colour (valid for typical desktop finish design)
- compact desktops made from high-pressure laminates (HPL) possible
- ergonomically shaped milled edges
- black edge colour, alternatively colour according to the compact desktop material
- compact desktops will be priced by project

### DESK LEGS

4 triangle-shaped legs from aluminium alloy, connected with aluminium frame by AL. three-way structural segments in anodized burnished aluminium tone

The desktop is supported throughout its perimeter by aluminium frame legs that subside obtuse angle-wise thereby forms an ergonomic radius. All round the supporting part of AL. frame there is a groove for side panels fixation.

The desk leg is formed from a rectangular profile (60x60x85 mm) with radius 3 mm at all sides. The foot of leg is made from AL alloy in the same colour like the three-way structural segments.

- desk legs of noble aluminium alloy design without use of powder coated technology
- metal frames fixing to desktop by set screw M6
- delivered unassembled
- 100% recycable

### CABLE PASSAGE

- made from AL alloy, noble aluminium alloy design without use of powder coated technology, frame in burnished aluminium tone
- noble aluminium alloy design without use of powder coated technology
- size 500x124 mm

### FRONT PANELS

- made from AL alloy, noble aluminium alloy design without use of powder coated, polycarbonate pane, accessories can be hanged on the frame

### PEDESTALS

- 4 standard drawers or 3 drawers (1 for suspended files)
- standard versions in aluminium colour according to the sample list
- proportions w 435 x h 600 x d 475
- construction of drawers and suspended files is wholemetal
- front panels of drawers are in-line to carcass
- edges of desk tops, front panels, bottom and top have ABS edging 2 mm thick other parts have 0,5 mm thick ABS edging
- ABS edging is in the colour of the laminate
- central locking
- shipped assembled

### Accessories for surcharge:

- atypical system, according to the requirements

### MULTIFUNCTIONAL PEDESTALS

- unique construction, enables savings and practical division of office space
- space for PC + power and data cables, lockable inserted drawer for personal things drawers with storage space + space for files
  - + storage space for bag
- mobility enables quick organisational changes without special assistance
- shipped assembled

### MULTIFUNCTIONAL CUPBOARDS

- the carcass of cupboard and the cup boards melamine back in aluminium colour according to the sample list
- designed for placing in open-space
- both-side functional!
- inserted tip doors with slight-in effect, have ABS edging 0,5 mm thick, ABS edges are in the colour of the laminate finish
- the edges of carcass have ABS edging 0,5 mm thick, ABS edges are in the colour of the laminate finish
- the bottom and top of cupboard of the cupboard are fixed externally from the carcass with the possibility of having an additional top cover desk
- the possibility of additional montage of tip up doors with slight-in effect, eventually their easy exchange
- offers design with unique colour solution
- mobility enables quick organizational changes without special assistance

### CUPBOARDS

- the carcass of cupboard and the cup boards melamine back in aluminium colour according to the sample list
- the doors fixed externally, have ABS edging, 2 mm thick are in the colour of the laminate finish
- the edges of carcass have ABS edging 0,5 mm thick ABS edging in the colour of the laminate finish
- the top and bottom of cupboard fixed externally from the possibility of having an additional top cover desk
- the top cover desk is 18 mm thick with 2 mm thick ABS edging in the colour of the laminate finish
- cupboards have the leveling feet
- metal handles in the aluminium colour
- cupboards are shipped as assembled elements with the possibility of being supplied dismantled in parts

Standard colour realization according to sample lists

ABS edging in the colour of the laminate finish

## technische Projekteleganz

### TISCHPLATTEN

- Melaminplatten, Dicke 18 oder 25 mm
- Kanten der Tischplatten sind mit der ABS-Kante mit Dicke von 2 mm beklebt
- Kantenfarbe ist bei den Typendekors mit der Farbe der Tischplatte identisch
- Alternative Compactplatte
- gefräste Ergonomiekanten
- Kante schwarz
- Compactplatten werden separat auf Projekt berechnet

### TISCHGESTELLE

4 Dreieckaluminiumfüsse, verbunden mit Alurahmen und Dreipunktkonstruktionssegmenten in einem polierten und eloxierten Farbton.

Tischplatte wird auf dem ganzen Umfang durch Alurahmen getragen, der unter einem stumpfen Winkel zurückgreift, womit ein Ergoradius entsteht. Der ganze obere Umfang des Alurahmens ist durch eine Rille versehen, die dazu dient, die Abschirmungsbefestigung in dem frontalen und seitlichen Bereich draufzubringen.

Der Tischfuss ist mit einem Dreieckprofil(60x60x85mm) mit einem Radius 3mm auf allen Seiten gestaltet. Der untere Teil des Fusses ist mit einer Aluabdeckung versehen, im selben Farbton wie Verbindungselemente.

- Gestellausführung aus Aluminiumguss ohne der Benutzung der Pulverfarbe
- Gestellbefestigung in die Platte durch eine M6 Mutter
- Lieferung in einem demontiertem Zustand, einfache Montage und Demontage
- 100% verwertbar

### KABELAUSLASSDOSE

- hergestellt aus einem Aluguss, Rahmen im Farbton Aluminium poliert
- Strom- oder Dataporteinbringung möglichshodném s konstrukčními segmenty
- Massen 500x124 mm

### KABSCHIRMUNG

- Alugussrahmen mit einer Hängezubehörmöglichkeit, Füllung Polykarbonat

### CONTAINER

- 3 oder 4 Schubladen, evtl. verschiedene Kombinationen Registratur/Schublade
- Standardmäßig in Aluminiumdekor
- Masse b 435 x h 600 x t 745
- Konstruktion der Schubladen und Registratur in Ganzmetall
- Schubladenstirnseiten am Korpus anliegend
- Kanten der oberen Platten und der Stirnseiten sind mit der ABS-Kante, mit Dicke von 2 mm, sonstiges mit der ABS-Kante mit Dicke von 0,5 mm beklebt
- Beim Typendekor hat die ABS die Farbe von Laminat.
- Zentrales Schloss
- Expediert als montiertes Element

### Den Standard übersteigende Ausführung mit Zuzahlung:

- Atypische Systeme nach der Wunsch

### MULTIFUNKTIONALCONTAINER

- Einzigartige Konstruktion ermöglicht die Einsparung und praktische Erteilung der Arbeitsstellen.
- Der Platz für Computer zusammen mit der Legung der Kabelleitung + eingelegte Schubladen für die Personensache +2 eingelegte Schubladen mit dem Abstellplatz +Platz für die Akten + Abstellplatz für die Tasche.
- Mobilität ermöglicht schnelle Organisationsänderungen ohne Fachassistenz
- Expediert als montiertes Element

### MULTIFUNKTIONALSCHRÄNKE

- Der Schrankkorpus inklusive Schrankrücken ist standardweise in der Farbe Alu nach der Musterkarte
- Für die Stellung im Offenraum
- Beiderseitig funktional
- Schranktüre eingelegt, kippbar mit der Steckeffekt, mit der ABS-Kante mit Dicke von 0,5 mm, beklebt, die Farbe von Laminat.
- Korpuskante mit der ABS-Kante, mit Dicke von 0,5 mm beklebt, die Farbe von Laminat
- Deckteil und der Boden des Schrankes geladene
- Eine Möglichkeit der Montage der Klapptüren, eventuell seine leichte Austausch
- Anbieten der Design mit besonderen Farbenlösung
- Mobilität ermöglicht schnelle Organisationsänderungen ohne Fachassistenz

### SCHRÄNKE

- Der Schrankkorpus inklusive Schrankrücken ist standardweise in der Farbe Alu nach der Musterkarte
- Schranktüre geladene, mit der ABS-Kante, mit Dicke von 2 mm beklebt, die Farbe von Laminat.
- Korpuskante mit der ABS-Kante, mit Dicke von 0,5 mm beklebt, die Farbe von Laminat.
- Deckteil und der Boden des Schrankes geladene, mit der Möglichkeit einer gemeinsamen oberen Deckplatte für eine ganze Reihe von Schränken
- Obere Deckplatte mit Dicke von 18 mm mit ABS-Kante 2 mm in Farbe von Laminat
- Schränke haben die Rektifikation und Gleiter
- Die Metallhalter in Farbe von Laminat
- Expediert als montiertes Element, mit eine Möglichkeit der Lieferung in Einzelteilen

ABS-Kante 2 mm in Farbe von Laminat  
Standardfarben nach der Musterkarte

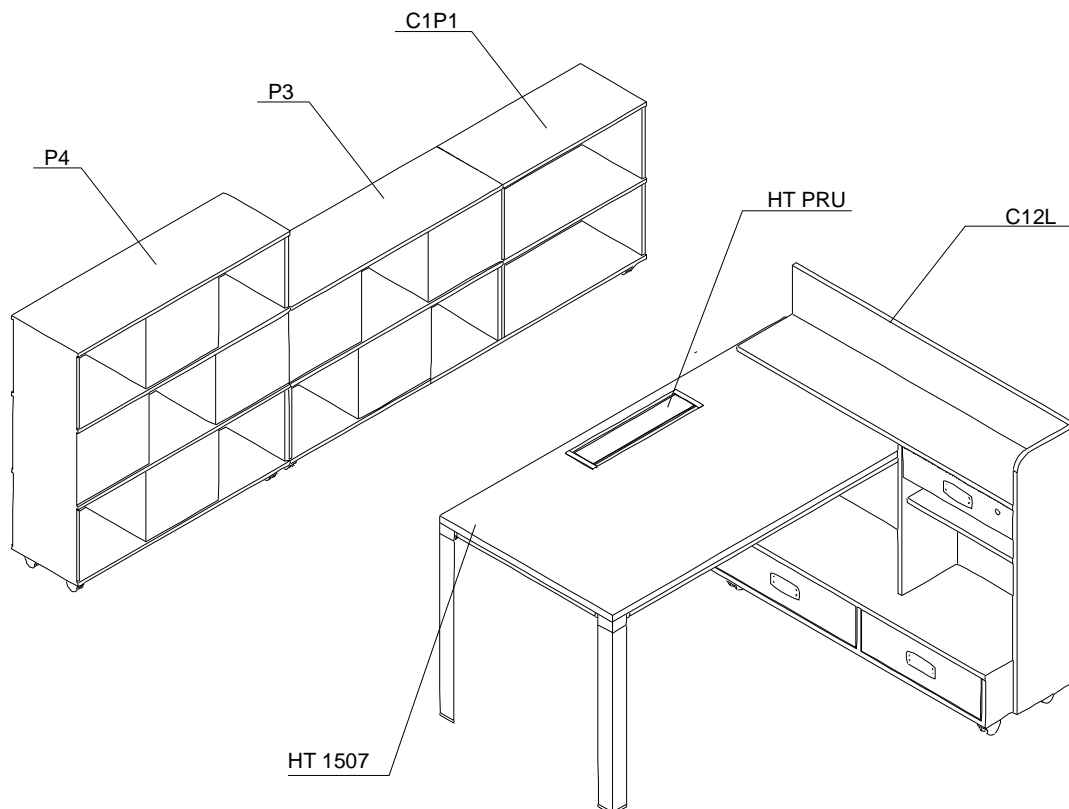
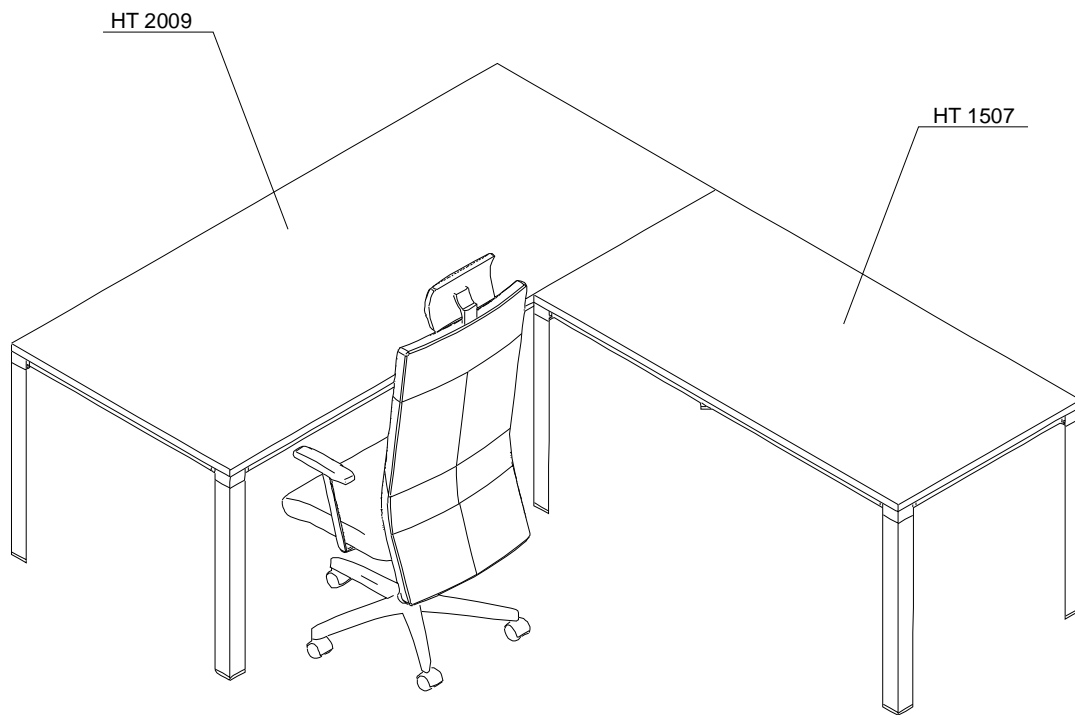

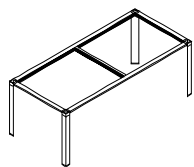

Hliníková rámová podnož  
Aluminium frame legs  
Aluminiumrahmenfussgestell

520 001

HT 2009

2000x900x725

**7.415,00 Kč**  
**296,60 €**  
**463,40 \$**

18

0,07

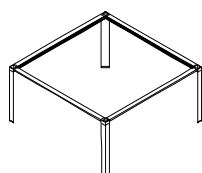

Hliníková rámová podnož  
Aluminium frame legs  
Aluminiumrahmenfussgestell

520 002

HT 1515

1500x1500x725

**8.100,00 Kč**  
**324,00 €**  
**506,30 \$**

17,5

0,05

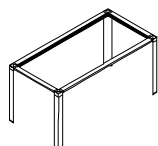

Hliníková rámová podnož  
Aluminium frame legs  
Aluminiumrahmenfussgestell

520 003

HT 1507

1500x750x725

**6.726,00 Kč**  
**269,00 €**  
**420,40 \$**

15

0,04

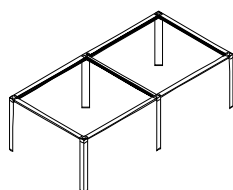

Hliníková rámová podnož  
Aluminium frame legs  
Aluminiumrahmenfussgestell

520 004

HT 2412

2400x1200x725

**10.127,00 Kč**  
**405,10 €**  
**632,90 \$**

25

0,075

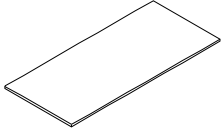
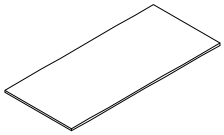
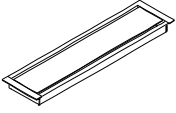
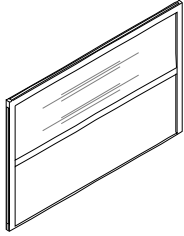
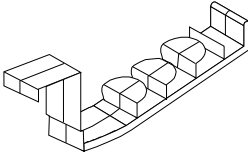
		520 020	HTDS20	2000x900x18	<b>1.635,00 Kč</b> 65,40 € 102,20 \$	32	0,03
	Rovná stolová deska, LTD 18 mm	520 021	HTDS21	1500x1500x18	<b>1.855,00 Kč</b> 74,20 € 115,90 \$	36	0,04
	Stright desktop, LTD 18 mm	520 022	HTDS22	1500x750x18	<b>1.249,00 Kč</b> 50,00 € 78,10 \$	20	0,02
	Gerade Tischplatte, LTD 18 mm	520 023	HTDS23	2400x1200x18	<b>2.379,00 Kč</b> 95,20 € 148,70 \$	48	0,05
		520 030	HTDS30	2000x900x25	<b>2.315,00 Kč</b> 92,60 € 144,70 \$	34	0,05
	Rovná stolová deska, LTD 25 mm	520 031	HTDS31	1500x1500x25	<b>2.694,00 Kč</b> 107,80 € 168,40 \$	38	0,06
	Stright desktop, LTD 25 mm	520 032	HTDS32	1500x750x25	<b>1.681,00 Kč</b> 67,20 € 105,10 \$	22	0,03
	Gerade Tischplatte, LTD 25 mm	520 033	HTDS33	2400x1200x25	<b>3.450,00 Kč</b> 138,00 € 215,60 \$	50	0,07
	Multifunkční stolová průchodka hliníková Multifunctional aluminium cable grommet Multifunktional aluminium Durchführung in Tischplatte für Kabel	520 010	HT PRU	500x124	<b>1.493,00 Kč</b> 59,70 € 93,30 \$	0,45	0,02
	Rovný paraván, polykarbonát v hliníkovém rámu Rectangular front panel, polycarbonate in aluminium frame Gerade Paneelwand, Polykarbonat in Aluminiumrahmen	520 011	HT15	1500x19x600	<b>2.367,00 Kč</b> 94,70 € 147,90 \$	11	0,07
	Horizontální kabelové vedení, pod stolové desky, černé Back bone spine cable, black Horizontale Kabelleitung unter Tischplatten	513 024	CL02	200x40x100	<b>78,00 Kč</b> 3,12 € 4,90 \$		

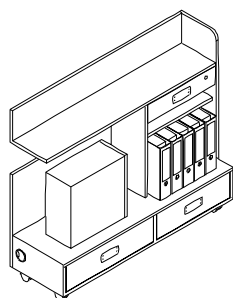

Multifunkční kontejner  
2 zásuvky se 100% výsuvem,  
1 zásuvka uzamykatelná  
1 uzavřená nika

Multifunctional pedestal  
2 drawers with 100% running,  
1 drawer with locker,  
1 closed niche

Multifunktionell container  
2 Schubladen mit Vollauszug,  
1 Schublade mit Schloss,  
1 geschlossene Nische

523 020

C12P

1220x380x1039

11.155,00 Kč  
446,20 €  
697,20 \$

0,48

523 021

C12L

1220x380x1039

11.155,00 Kč  
446,20 €  
697,20 \$

0,48

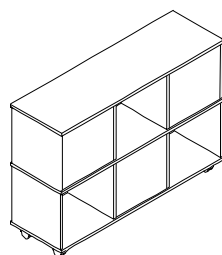

Multifunkční skříň se čtvercovými  
policemi oboustranná

Multifunctional cabinet with  
rectangular shelves, both-sided

Multifunktionalschrank mit  
Quadratregalen, beiseitig

523 028

P3

1212x380x851

5.082,00 Kč  
203,30 €  
317,60 \$

0,39

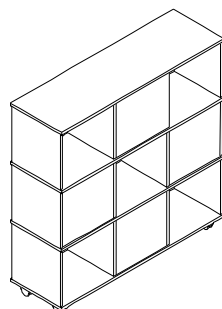

Multifunkční skříň se čtvercovými  
policemi oboustranná

Multifunctional cabinet with  
rectangular shelves, both-sided

Multifunktionalschrank mit  
Quadratregalen, beiseitig

523 022

P4

1212x380x1229

7.873,00 Kč  
314,90 €  
492,10 \$

0,57

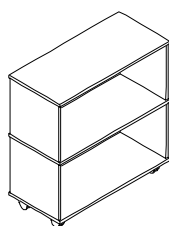

Skříň, 2 police, 4 kolečka

Cabinet, 2 shelves, 4 castors

Schrank, 2 Regalen, 4 Scheiben

523 023

C1P1

820x380x851

4.388,00 Kč  
175,50 €  
274,30 \$

0,27

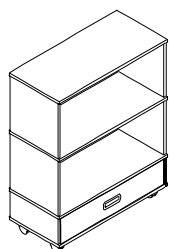

Skříň, 2 police,  
1 zásuvka se 100% výsuvem,  
4 kolečka

Cabinet, 2 shelves,  
1 drawer with 100% running,  
4 castors

Schrank, 2 Regalen,  
1 Schublade mit Vollauszug  
4 Scheiben

523 024

C1P2

820x380x1039

7.238,00 Kč  
289,50 €  
452,40 \$

0,32

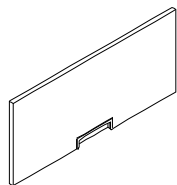

Výklopná dvířka pro C1P1 a C1P2,  
zápustná úchytka

Tip -up door for C1P1 and C1P2,  
flush handle

523 025

Dv1

755x18x340

**1.439,00 Kč**  
**57,60 €**  
**89,90 \$**

0,01

Klipptür für C1P1 und C1P2,  
Muschelgriff

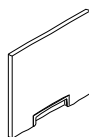

Výklopná dvířka pro P4,  
zápustná úchytka

Tip -up door for P4,  
flush handle

523 026

Dv2

371x18x340

**1.120,00 Kč**  
**44,80 €**  
**70,00 \$**

0,01

Klipptür für P4,  
Muschelgriff